



VALLAS ANGRA V-RESIDENS

Pensadas para complementar la familia de cancelas Residens, la serie de vallas y divisiones **ANGRA V-RESIDENS** supone el complemento ideal para proteger la privacidad de chalets y casas adosadas, siendo ideales para la elaboración de separaciones entre balcones, terrazas y patios de viviendas. Su diseño se ha basado en la utilización de los mejores materiales para resistir el paso del tiempo y evitar

la oxidación. Asimismo supone un importante **ahorro económico** al no precisar de las periódicas operaciones de pintado de la valla y espaciando las del muro portante.

Su **instalación es rápida y sencilla**, y en la mayoría de ocasiones no es preciso realizar obras. Esta plataforma de vallas ofrece una **completa gama de modulaciones** y una amplia variedad de **laminas y acabados**.





CORTADA



MECANIZADA



LACADA
ANODIZADA



SIN
MANTENIMIENTOS



TORNILLERÍA
OCULTA
Y TRIPLE
REGULACIÓN



ANCLAJE
QUÍMICO FST

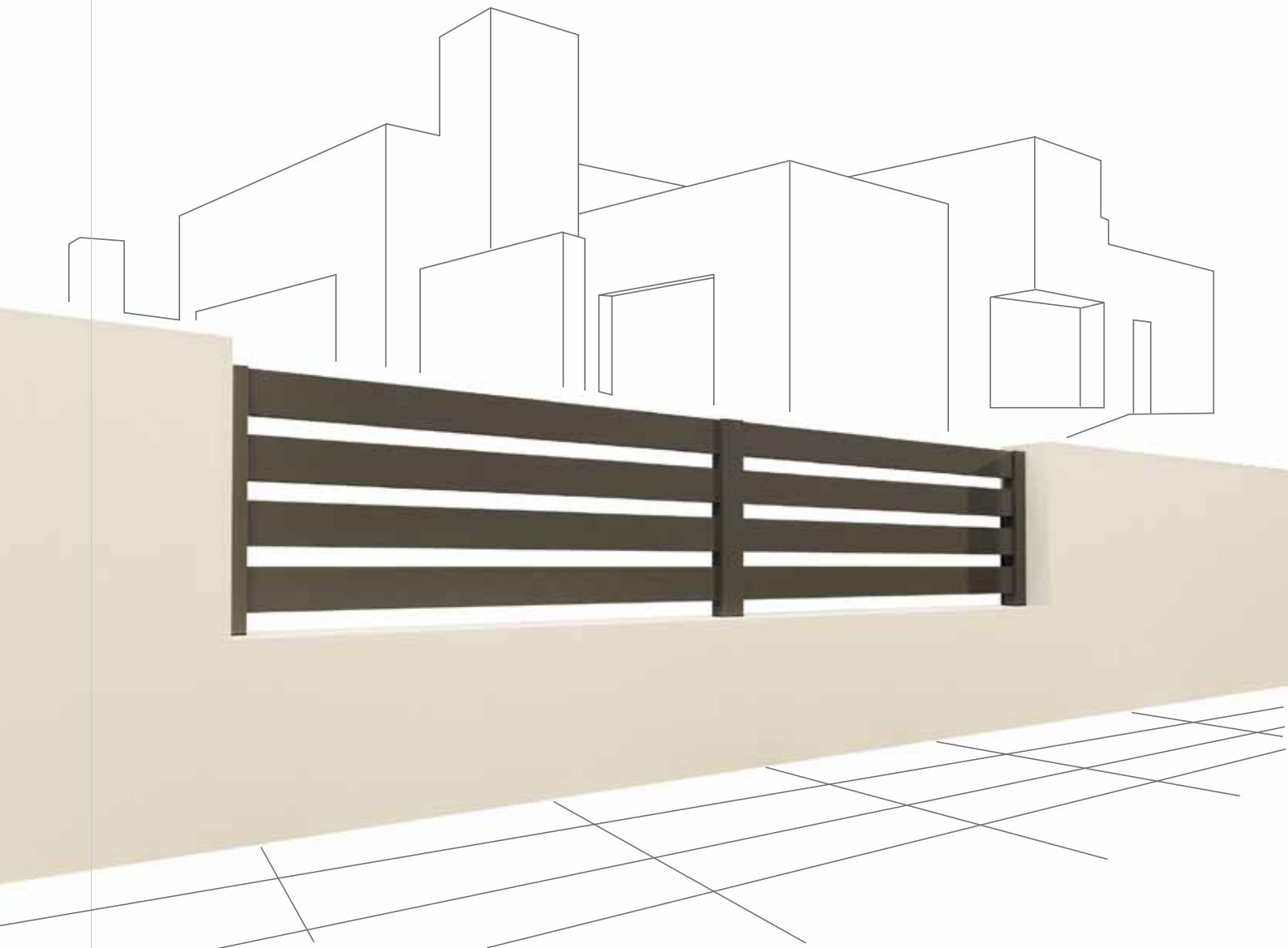

ANGRA V-RESIDENS. SERIE LOOK

ANGRA LOOK se ha diseñado para ofrecer **visibilidad y elegancia**, adaptándose a cualquier estilo de construcción residencial.

Manteniendo los mismos valores de **robustez y durabilidad** que se han empleado en la familia de cancelas **RESIDENS**, las vallas **ANGRA LOOK** no precisan de marco y su **instalación** es muy sencilla al entregarse las **lamas y los postes cortados**

y **mecanizados a medida**. Con el nuevo sistema **PROT** conseguimos la **ocultación** de toda la **tornillería** utilizada para su instalación y que las **operaciones de montaje y regulación** resulten **sencillas y rápidas**. Al mismo tiempo ofrece una gran versatilidad de instalación **adaptándose a muros curvos o escalonados**.



CARACTERÍSTICAS

- Se suministran completamente CORTADAS y MECANIZADAS para una instalación sencilla y rápida.
- Fabricadas con perfilera de aluminio extruido.
- Ancho visto de los postes 120 mm. y de las lamas de 80 o 150 mm.
- Tornillería de acero inoxidable.
- Sistema PROT para la sujeción de las lamas al poste y ocultación de toda la tornillería.
- Base de anclaje de los postes de acero inoxidable.
- Sistema FST para taco químico, opcional.

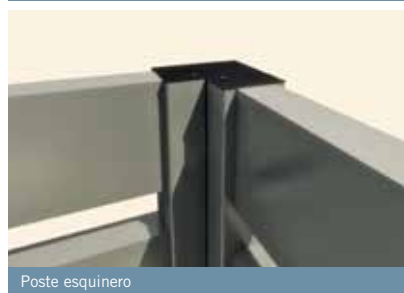

OPCIONES

- Acabado de la perfilera en lacado (brillo, mate o texturizados según colores carta RAL), anodizados o en imitación madera.
- Distancia máxima entre postes: ver pag. 24.
- Altura máxima recomendada con anclaje FST: ver pag. 27.
- Altura máxima recomendada con anclaje con taco expansible: 800 mm.
- Tipos de lamas disponibles (ver pag. 25).

CONFIGURACIONES

Fig. (A)

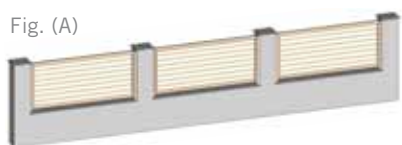

Fig. (B)

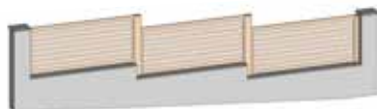
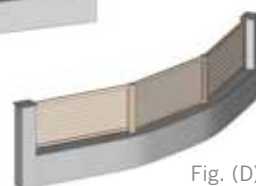

Fig. (C)

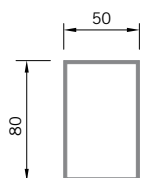

Fig. (D)



LAMAS DISPONIBLES PARA VALLAS SIN MARCO ANGRA V-RESIDENS. SERIE LOOK

LAMAS HORIZONTALES



Lama **LOOK 80x50** PARES20
Ancho máximo: 3.000 mm.

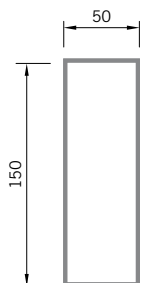
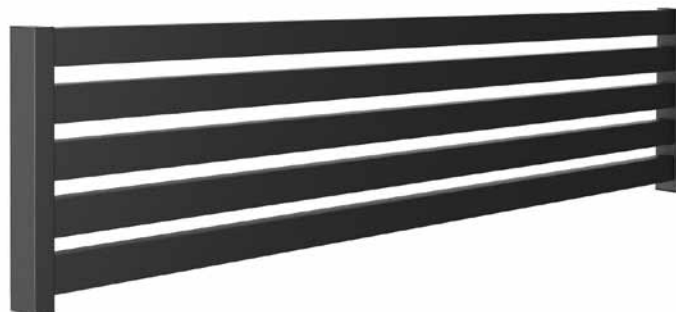

Lama **LOOK 150x50** PARES17
Ancho máximo: 4.000 mm.

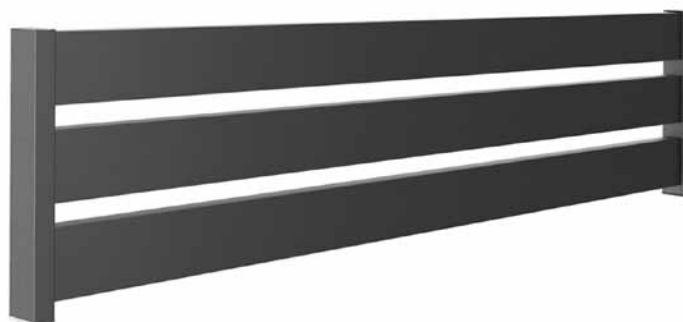

LAMAS VERTICALES

Lama **LOOK 60x20** PAALU48
PROGRESIVO

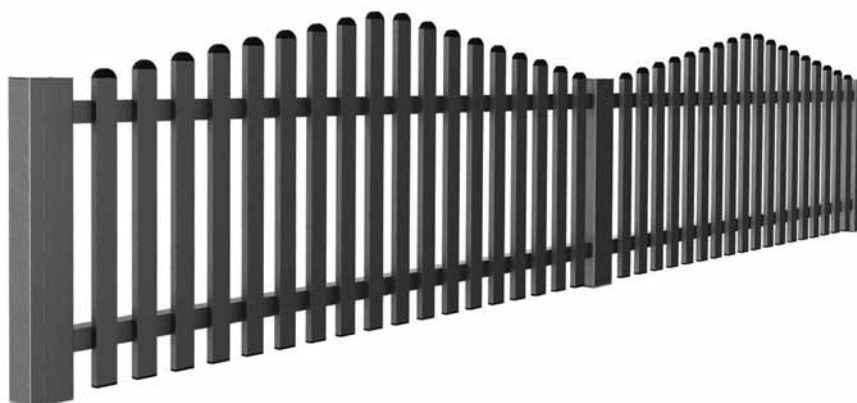

Lama **LOOK 60x20** PAALU48
INTERCALADO

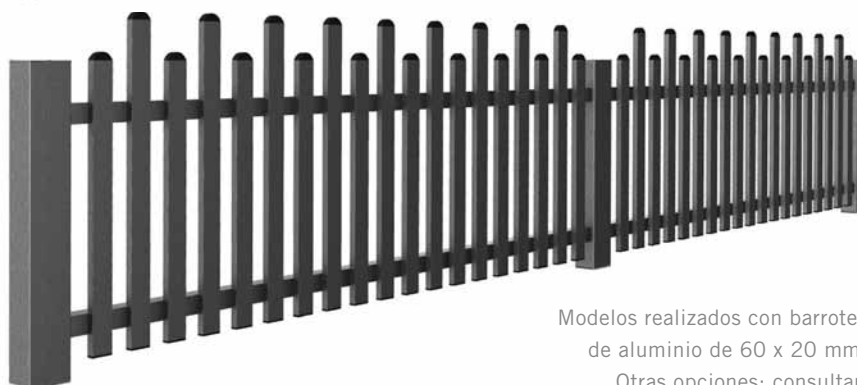

Modelos realizados con barrotes de aluminio de 60 x 20 mm.
Otras opciones: consultar.

EJEMPLOS DE APLICACIONES

ANGRA V-RESIDENS. SERIE LOOK

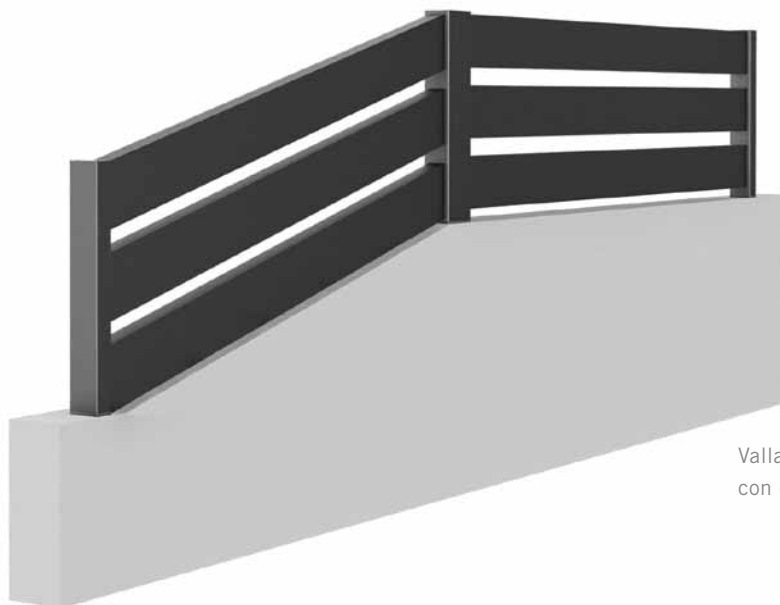

Valla en pendiente
con cambio de nivel.

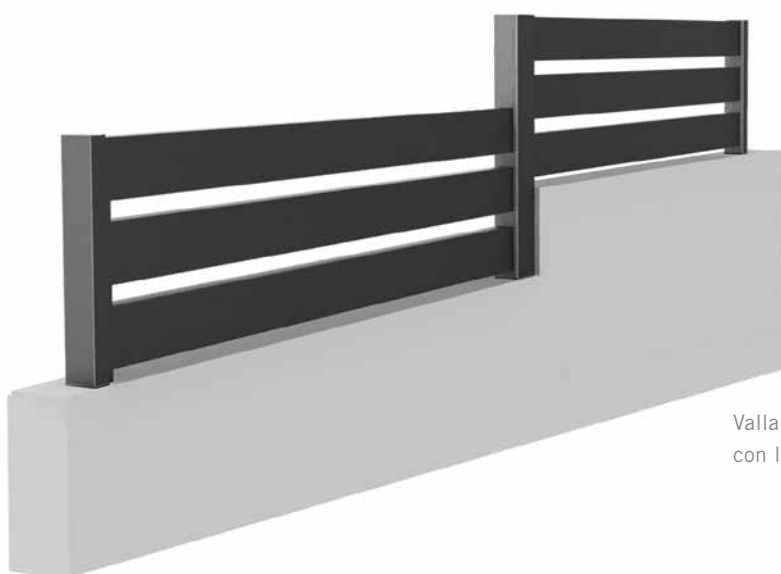

Valla escalonada
con lamas no coincidentes.

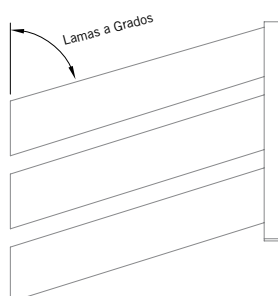

Posibilidad de colocar lamas
con diferentes inclinaciones.
Siempre bajo pedido.

ASPECTOS TÉCNICOS ANGRA V-RESIDENS. SERIE LOOK

Despiece de los principales elementos del sistema.

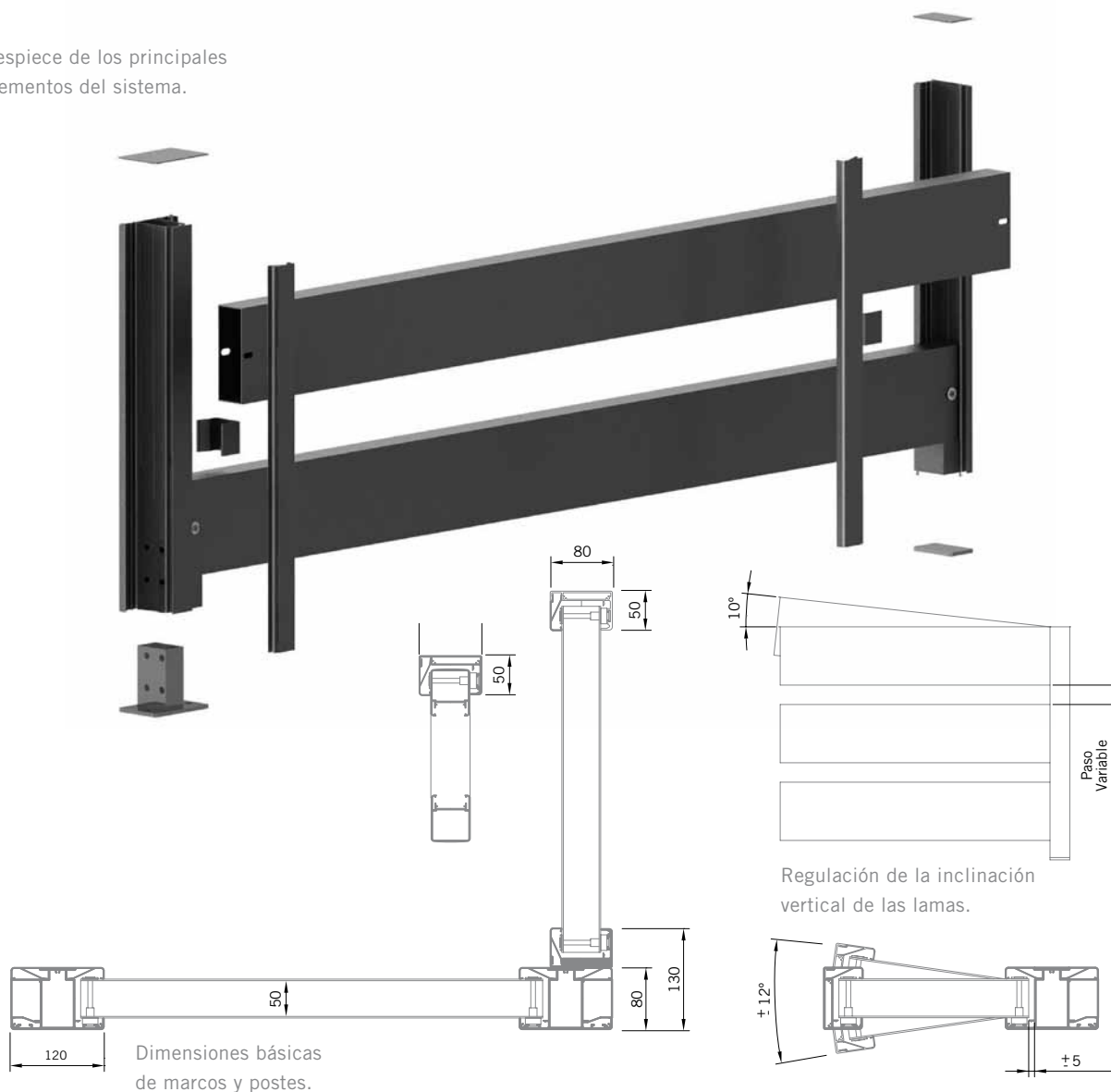

DISTANCIA MÁXIMA ENTRE LOS CENTROS DE LOS POSTES

		1.200	1.300	1.400	1.500	1.600	1.700	1.800
ANCHO DE LAMA	ALTURA DE LA VALLA	1.200	1.300	1.400	1.500	1.600	1.700	1.800
	LOOK 80x50 Separación 40 mm.	3.000	3.000	3.000	2.500	2.000	1.700	1.400
	LOOK 150x50 Separación 50 mm.	4.000	---	2.700	---	1.800	---	1.250

Cálculos para una carga máxima de 0,8 KN/m²
Dimensiones sólo válidas para separaciones entre lamas estándar.
Otras dimensiones: consultar.



CORTE

Para el corte de los perfiles de aluminio extrusionado, utilizamos la más moderna tecnología en centros de corte para conseguir la máxima precisión y calidad.



MECANIZADO

Para el mecanizado de los perfiles de aluminio extrusionado, utilizamos la mejor tecnología en centros de mecanizado para conseguir la máxima precisión y calidad de las operaciones realizadas.



MONTAJE

Bajo la estricta norma ISO 9001:2008 analizamos y controlamos todos los procesos de montaje para que el ensamblaje de nuestros productos ofrezca la máxima calidad.



LACADO / ANODIZADO

Los acabados de la perfilería se han realizado bajo las normas europeas de calidad QUALICOAT para lacados y EURAS EWAA para anodizados. La gama de colores de lacados se compone de toda la carta Ral, con acabados satinados, texturizados y acabados madera. Para la perfilería anodizada ofrecemos los colores plata, inox y bronce en acabado mate, lijado o lijado y repulido. Las piezas de inyección de aluminio y tapas de los postes están lacadas en blanco o negro.



SIN MANTENIMIENTOS

Todos los productos que fabricamos están diseñados y elaborados con los mejores materiales (aluminio extruido, aluminio inyectado, acero inoxidable, poliamidas con cargas de fibras y nylon natural), para poder evitar la oxidación provocada por la humedad ambiental, la lluvia, los cambios de temperatura y las agresiones de la contaminación y los rayos ultravioletas del Sol.



SISTEM CLIP

Con este sistema conseguimos la integración de los postes de la valla con las lamas BRIC, aportando una instalación sencilla y rápida al no requerir de una gran precisión para instalar los postes al muro y prescindir de herramientas al colocar las lamas.



TAP FIX

Para conseguir un ensamblaje capaz de soportar grandes esfuerzos y torsiones, hemos diseñado un tapón-escuadra que mediante cuatro tornillos M8, una pletina de acero inoxidable y un mecanizado realizado al perfil vertical, consigue una integración muy estética y refinada.



X Y Z

Las bisagras que soportan las hojas practicables de las cancelas RESIDENS, están dotadas de triple regulación aportando un ajuste milimétrico al cierre de la puerta, permitiendo desplazar la hoja de la puerta hacia arriba y abajo, hacia la derecha e izquierda y hacia la parte exterior e interior de manera independiente.



X Y

La puerta corredera RESIDENS dispone de doble regulación en el soporte de rodillos y el encuentro de rodillos. De esta manera conseguimos un cierre milimétrico, independientemente de si el cierre es manual o con motor.



OTR

Con la ocultación del tren de rodillos, conseguimos una estética fina y elegante de la puerta corredera. El punto de contacto de los rodillos con la guía, es por la parte interna del perfil, evitando así, dañar el perfil guía por las caras vistas. Garantizamos un uso óptimo durante toda la vida útil de la puerta, gracias a que los rodillos se han fabricado con nylon y acero inoxidable, materiales que facilitan que la corredera se desplace sin fricciones ni ruidos. No se requiere engrase alguno, evitando así que la puerta se manche con residuos de la grasa.



PROT

Con el sistema PROT conseguimos que los postes del sistema V-Residens dispongan de regulación para facilitar la instalación, al mismo tiempo que permiten la ocultación de la tornillería y aportan un acabado limpio y diáfano de las vallas. Para conseguir esta funcionalidad se sirven los módulos Angra Block y las lamas Angra Look, con un mecanizado en la zona de sujeción del perfil al poste, que ofrece 10 mm. de tolerancia para montar los módulos o lamas entre los postes. El sistema PROT ofrece la posibilidad de realizar tramos de valla curvos permitiéndonos absorber las posibles desalineaciones entre los postes.



FST

El anclaje FST (fijación sin tensiones), se ha diseñado para conseguir realizar un atornillado de la base que empleamos para la sujeción de los postes Block, Look y Bric al muro sin generar tensiones. Mediante una varilla roscada de doble diámetro, evitamos el estrés de los anclajes, que podrían generar posibles grietas y debilitar la fijación de la valla. El sistema FST, combinado con la sujeción mediante resina polimérica (taco químico), nos aporta rapidez y precisión en la instalación. Al tener que realizar un solo taladro para cada poste hemos podido reducir el consumo de las resinas poliméricas utilizadas.



SDAH

El sistema SDAH (Sistema de desagüe anti hielo) permite desaguar el agua acumulada dentro de las cancelas y vallas. En zonas de mucho frío se evita que el agua deforme la perfilería.

CONDICIONES GENERALES DE VENTA

- Los pedidos deberán cursarse por escrito, enviarse por e-mail o fax, y no serán en firme hasta la aceptación por parte de **Industrias Angra S.L.**
- En caso de cursarse por teléfono **Industrias Angra S.L.** no se hará cargo de posteriores reclamaciones.
- En el momento de la recepción, debe revisarse la mercancía y su embalaje. En caso de apreciar algún desperfecto comuníquelo en ese momento al conductor o empleado de la agencia de transporte y hágalo constar en el recibo de entrega. A partir de ese instante sólo dispondrá de 24 horas para formular la correspondiente reclamación.
- No se aceptará ninguna devolución, sin que previamente haya sido aceptada por parte de **Industrias Angra S.L.**
- **Industrias Angra S.L.** no se responsabilizará de los posibles defectos de funcionamiento producidos por una incorrecta instalación del producto.
- Las fotografías, descripciones y tonalidad de los colores que aparecen en este catálogo, deberán entenderse únicamente a nivel informativo. **Industrias Angra S.L.** se reserva el derecho de poder modificar parcial o totalmente las características técnicas en cualquier momento y sin previo aviso.
- En tanto no se haya efectuado el pago de la mercancía, ésta, seguirá siendo propiedad de **Industrias Angra S.L.**
- En caso de litigio, serán únicamente competentes los Tribunales de Barcelona.

CALIDAD Y GARANTÍAS



POLÍTICA DE CALIDAD

El compromiso de **Angra** es satisfacer las necesidades e inquietudes de nuestros clientes. Para conseguirlo, mantenemos en óptimas condiciones los conocimientos y la formación de todos los miembros de la organización, al mismo tiempo que transmitimos nuestra política de calidad a todos los proveedores.

Para **Angra** también es fundamental impulsar y conseguir la protección del medio ambiente, fomentando la reutilización y el reciclaje de las materias primas utilizadas durante el proceso productivo, así como cumplir claramente las exigencias, requisitos y expectativas explícitas e implícitas de la legislación.

GARANTÍAS

Los productos de **Industrias Angra S.L.** son meticulosamente examinados, probados y cumplen los estrictos controles de calidad a los que son sometidos. Si estos productos tuvieran algún defecto, **Industrias Angra S.L.** se compromete a repararlos o reponerlos durante el plazo de 2 años a partir de la fecha de compra (según Ley 23/2003 de Garantías en la Venta de Bienes de Consumo), siempre y cuando se hayan utilizado dentro de los límites normales de uso para los cuales fueron creados.

Todos los perfiles son lacados siguiendo las directrices QUALICOAT o anodizados según EURASEWAA.